



SSANGYONG



Grand

M U S S O

# PURE KRACHT, ZONDER COMPROMISSEN

De Grand Musso is een pick-up in de echte zin van het woord: een bijzonder praktische en betrouwbare partner voor werk en vrije tijd. Met zijn verlengde laadbak, standaard sperdifferentieel en versterkte bladvering kan de Grand Musso nog zwaardere lasten aan dan zijn broer, de Musso.





THE NEW  
**MUSSO** *G-**power***



# EEN OPVALLENDE LOOK MET EEN STERKE UITSTRALING

De opvallende verchromde radiatorgrille geeft de Grand Musso een onmiskenbare identiteit. De neus en de flanken van de auto combineren een gespierde lijnvoering met gebogen oppervlakken. De verticale mistlichten zorgen voor een gesofisticeerde toets.



Koplampen met een verhoogde lichtopbrengst (HID) zorgen voor een betere zichtbaarheid 's nachts. De standlichten, richtingaanwijzers en LED dagrijlichten werden bovenaan in de koplamp geïntegreerd voor een strakke look.



De imposante verchromde radiatorgrille geeft de Grand Musso een krachtige, dynamische uitstraling.



De buitenspiegels met geïntegreerde richtingaanwijzer zijn verwarmd en elektrisch inklapbaar.

# PRAKTISCH EN BETROUWBAAR

De achterkant van de Grand Musso herken je meteen aan de kenmerkende “schouder-vleugel”-lijn en aan de grotere laadbak, die 31 cm langer is dan bij de Musso. Reflectoren zorgen voor extra zichtbaarheid en veiligheid. De open laadbak kreeg een coating met een beschermende bedliner. Met behulp van de inklapbare bindringen op elke hoek van de kofferbak kunt u de lading veilig vastmaken. Dankzij de stroomvoorziening bij de versterkte laadbakklep kunt u elektrisch gereedschap en andere apparaten gebruiken.



Bindringen en stroomvoorziening  
(12V-120W)



Bedliner in de open laadbak met  
1,61 m laadlengte



Verticale achterlichten

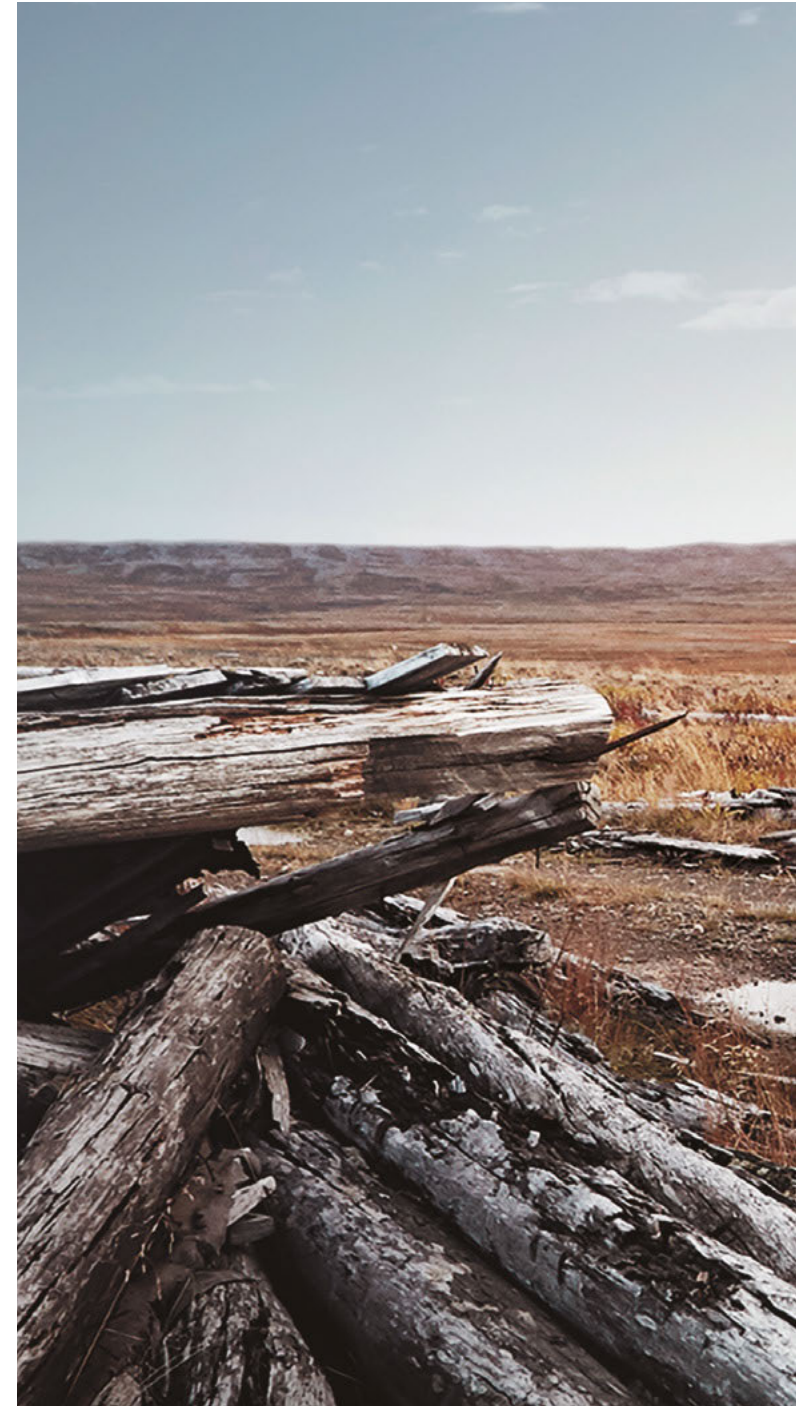





MUSSO 4x4

SCANIA

THE NEW  
MUSSO 6





## KLAAR OM AAN HET WERK TE GAAN

De Grand Musso is het geknippede voertuig voor alle werk. Op de boerderij, op het veld, in de loods, bij de fabriek of op elk ander terrein: overal staat hij paraat als een betrouwbaar werkpaard. Uitgerust met vierwielaandrijving en een automatische versnellingsbak trekt de Grand Musso maar liefst 3,5 ton.



# EEN LUXUEUS INTERIEUR

De ergonomische zetels zijn comfortabel en reduceren de vermoeidheid bij lange trips. In de handige opbergvakken in de deuren, vooraan en achteraan, bewaart u documenten, waterflessen en andere benodigdheden binnen handbereik.

De middenconsole vooraan is uitgerust met een USB- en 12V-aansluiting en twee bekerhouders. De handgreep aan de B-stijl helpt passagiers op de achterbank bij het in- en uitstappen. Passagiers op de achterbank beschikken over hun eigen bekerhouders in de centrale armsteun. Het interieur is beschikbaar met zwarte zetels en zwarte hemelbekleding.



Handige opbergvakken in de deuren



Ergonomische zetels



Verwamd stuurwiel en snelheidsafhankelijke stuurbevestiging



2 DIN-audio met MP3-speler



# ALTIJD GECONNECTEERD

Rijden met de Grand Musso is fijn en makkelijk. Het stuurwiel is vlot verstelbaar, zowel in de hoogte als in de diepte. Via knoppen op het stuurwiel bedient u moeiteloos het infotainmentsysteem en de cruise control.

## 360° BEELD VAN DE OMGEVING

Vier camera's, een aan elke kant van de Grand Musso, geven u een onbelemmerde en volledige kijk op de onmiddellijke omgeving. Zo worden stapvoets rijden en parkeren veiliger en makkelijker.

## EEN RIJK INFOTAINMENT-SYSTEEM

Het navigatiesysteem is uitgerust met een groot HD-aanraakscherm (9.2") dat Apple CarPlay en Google Android Auto ondersteunt. Het systeem omvat ook een MP3-speler, FM- en DAB-radio, kan radio-uitzendingen opnemen en heeft een USB-poort.

## SUPER-VISION INSTRUMENTENPANEEL



## 3D-CAMERASYSTEEM MET 360°-ZICHT

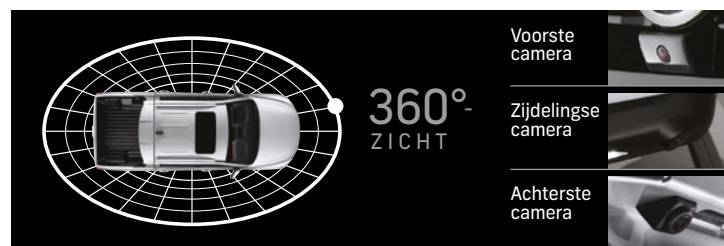

## APPLE CARPLAY EN ANDROID AUTO



Verbind uw smartphone met de display. Zo voert u telefoongesprekken, ontvangt u berichten en beluistert u muziek terwijl u rijdt.\*

\*Beschikbaar op het navigatiesysteem met 9.2" display en het Smart Audio System met 8" display.

# RUIM EN COMFORTABEL IN ELK SEIZOEN

De zetels vooraan maken de reis in elk seizoen nog comfortabeler. In de winter zorgt de verwarming in de zetels meteen voor een warm en aangenaam gevoel. En in de zomer houdt de ingebouwde ventilatie de hitte op een afstand.

## EXTRA VEEL RUIMTE VOOR PASSAGIERS

Het interieur van de Musso heeft een vlakke vloer achteraan. Resultaat: onnavolgbaar veel beenruimte voor de passagiers. De rugleuning met een hellingshoek van 27° maakt de reis zo ontspannend mogelijk.





Centrale console vooraan



Bekerhouders achteraan



Verwarmde zetels vooraan

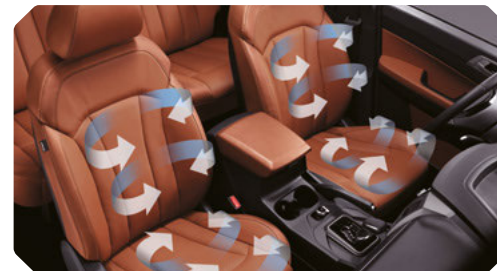

Geventileerde zetels vooraan

# GEAVANCEERDE ELEKTRONICA

De Grand Musso is uitgerust met automatische systemen die de bestuurder waarschuwen voor mogelijke problemen of de controle van het voertuig overnemen om ongevallen te vermijden. Dat komt zowel de veiligheid aan boord als de veiligheid op de weg ten goede.

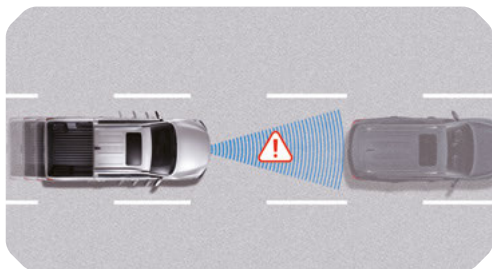

## Automatisch noodremsysteem (AEB)

Bij detectie van een voetganger of een ander voertuig op je weg deactiveert AEB het gaspedaal en activeert het de remmen om het risico op een ernstig ongeval te verkleinen.

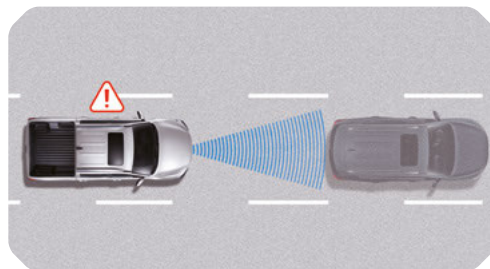

## Waarschuwing tegen frontale aanrijding (FCW)

FCW waarschuwt de bestuurder wanneer zich een ander voertuig of een voetganger op het traject van de auto bevindt.

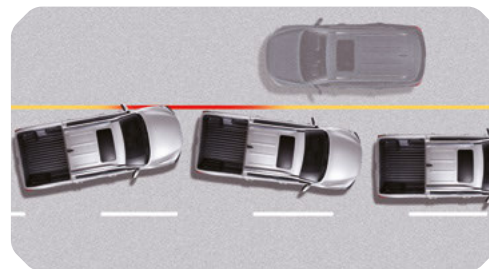

## Vermoeidheidsdetectie (DAW)

DAW monitort de rijpatronen van de bestuurder en detecteert signalen die erop kunnen wijzen dat de aandacht verslapt. In dat geval hoort u een geluidssignaal en krijgt u het advies even te stoppen.

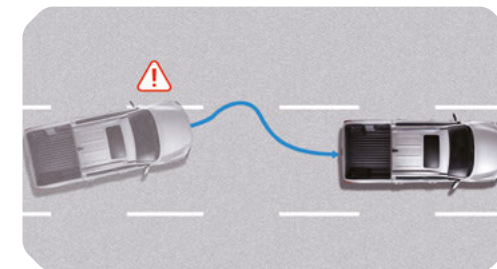

## Rijvakdetectie (LDW)

LDW waarschuwt de bestuurder telkens als de auto van zijn rijstrook begint af te wijken, tenzij de richtingaanwijzers in die richting zijn ingeschakeld.

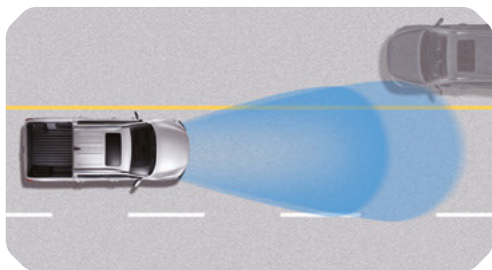

## Slim grootlicht (SHB)

SHB past automatisch het grootlicht aan als er een tegenligger aankomt, wat 's nachts rijden gemakkelijkt.

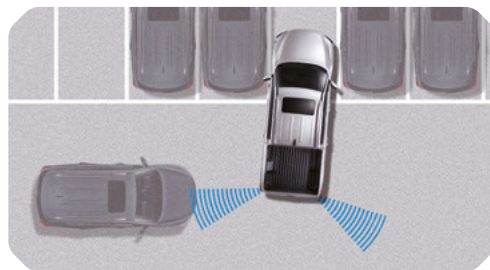

## Detectie kruisend verkeer bij achteruitrijden (RCTA)

Als er een voertuig komt aanrijden terwijl u achteruitrijdt om een parkeerplaats te verlaten, laat RCTA een waarschuwingssignaal horen en worden de remmen geactiveerd om de auto te stoppen.

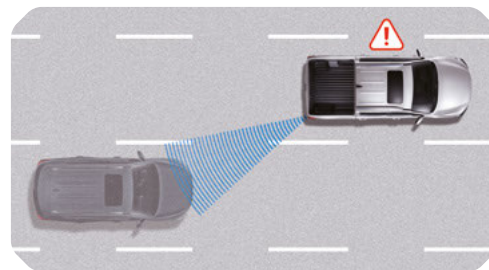

## Dodehoekdetectie (BSW)

BSW detecteert voertuigen in de blinde hoek en waarschuwt de bestuurder met een visueel signaal in de buitenspiegel.

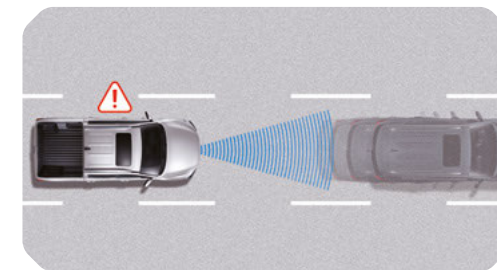

## Waarschuwing bij vertrek voorganger (FVSW)

Bij stilstand geeft FVSW je een pop-up signaal en een geluidssignaal als de auto voor je in beweging komt.







# VEILIGHEID: ALTIJD EEN PRIORITEIT

De Grand Musso heeft zes airbags, waaronder gordijnairbags die de passagiers vooraan en achteraan beschermen. Het elektronische stabiliteitsprogramma controleert permanent de rijomstandigheden en de status van de auto. Het systeem past de kracht van de motor en de remmen aan als de chauffeur de controle dreigt te verliezen. De Grand Musso is standaard uitgerust met een sperdifferentieel, voor een betere tractie op steile en gladde hellingen.

## ESP (ELEKTRONISCH STABILITEITSPROGRAMMA)

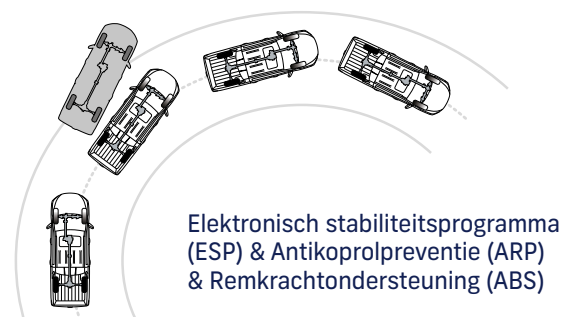

Wegrijhulp op hellingen (HSA)



Automatische dalingscontrole (HDC)

## SPERDIFFERENTIEEL (STANDAARD)

Op modderige of besneeuwde rijoppervlakken kan een wiel doorslippen of contact met de grond verliezen. In dat geval zorgt het sperdifferentieel ervoor dat beide wielen op één as opnieuw synchroon draaien, zodat de auto weer tractie krijgt. Het systeem treedt in werking onder een snelheid van 32 km/u en als een van de achterwielen minstens 100 tpm sneller draait dan het andere.

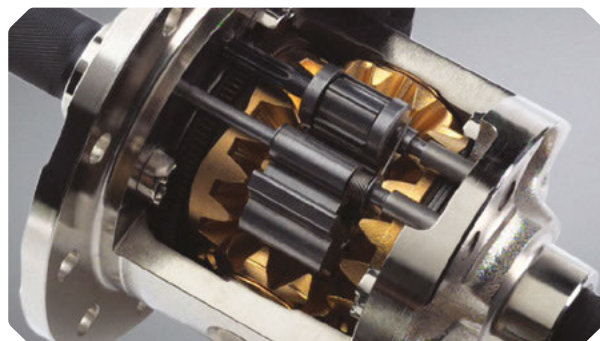

## 6 AIRBAGS

- 1 Bestuurdersairbag
- 2 Passagiersairbag
- 3, 4 Zijdelingse airbags (links/rechts)
- 5, 6 Gordijnairbags (links/rechts)



# GRÖTE TREKKRACHT, SOEPEL AUTOMATISCH SCHAKELEN

De 2.2 liter dieselmotor is bekend om zijn sterke prestaties en levert een trekkracht tot 3,5 ton (4WD A/T). Dankzij de AdBlue-technologie voldoet deze dieselmotor aan de Euro 6d-temp-norm.

## E-XDI 220 DIESELMOTOR

Max. vermogen

**181** pk

Max. koppel

**420** Nm

Cilinderinhoud

**2.157** cc



## OPHANGING ACHTERAAN MET BLADVEREN

De Grand Musso beschikt over een versterkte achterwielophanging met bladveren. Daardoor blijft het rijcomfort zacht en het rijgedrag optimaal, zelfs al trekt de auto zware lasten.



## INSCHAKELBARE 4WD

Inschakelbare vierwielaandrijving geeft u de mogelijkheid het systeem zelf te activeren, afhankelijk van de omstandigheden op de weg of op het terrein. Dit systeem komt het brandstofverbruik ten goede. Voor extra trekkracht tijdens het manoeuvreren kan ook gekozen worden voor de korte 4WD-versnelling.



## AUTOMATISCH SCHAKELEN MET 6 VERSNELLINGEN

De ruime spreiding van de versnellingsverhoudingen maakt het schakelen onder uiteenlopende rijomstandigheden zachter. Daardoor schakelt de zestrapsautomaat van de Musso soepel. Handmatig schakelen kan ook, voor een snellere respons en een dynamischer rijgedrag.







# STIL EN SOLIDE

Het nieuw ontworpen quad-frame helpt rijgeluiden en motorgeluid uit het interieur van de Grand Musso te houden. Het werd ook ontworpen om het risico op verwondingen van de inzittenden bij een aanrijding te verkleinen. Maar liefst 79,2% van al het plaatstaal heeft een extra hoge dichtheid en treksterkte.

## STILLER BINNENIN

De rubberen bevestigingspunten van de motor werden vergroot om motorgeluid en vibraties terug te dringen, zowel tijdens het rijden als bij een stationair draaiende motor. Dichtingen met vier lagen aan de boven- en onderkant van de deuren en rond de ramen houden rijgeluiden en windgeruis buiten.

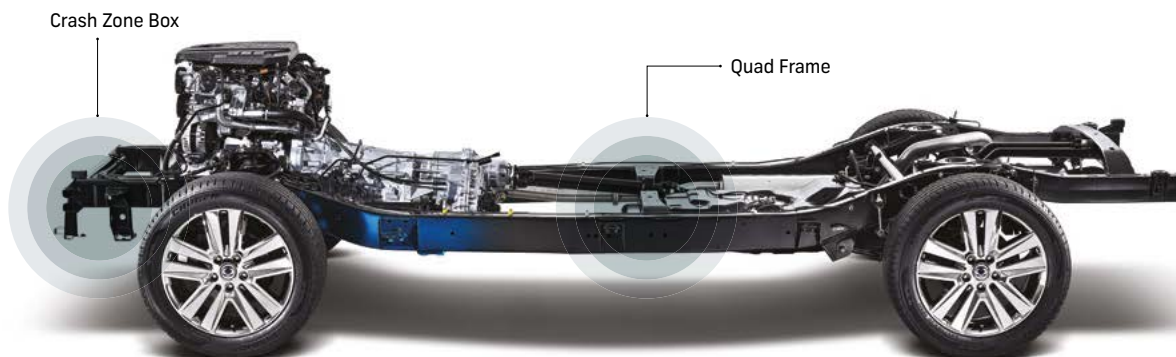

Afgebeelde velgen niet verkrijgbaar

## AAN HET WERK

Dankzij het Quad Frame heeft de Grand Musso een trekkracht tot 3,5 ton en een laadvermogen tot 1060 kg.

De laadruimte is 1298 liter groot. De laadbak is met zijn 1,61 meter de langste in zijn klasse en wordt standaard bekleed met bedliner voor een betere bescherming.

De Grand Musso heeft ook off-road heel wat in zijn mars:

- Maximale naderingshoek: 19,6°
- Maximale vertrekhoek: 20,5°
- Maximale hellingshoek: 20°

## CRASH ZONE BOX

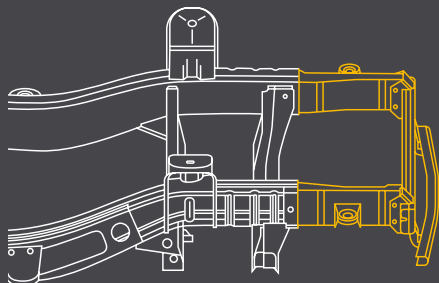

De 'crash zone' verwijst naar het onderdeel van het frame dat het grootste deel van de schok bij een frontale aanrijding overbrengt naar het interieur. De crash box van de Grand Musso is ontworpen om die kracht te absorberen, voor een betere bescherming van alle inzittenden.

## QUAD FRAME

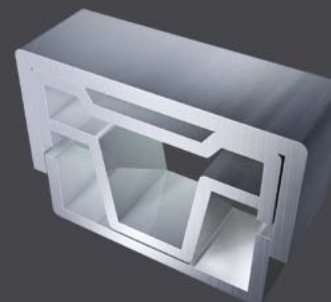

Anders dan bij een monokoostructuur worden de motor en de ophanging van de Musso rechtstreeks aan het frame bevestigd. Resultaat: geen zware schokken als u over ruwe wegoppervlakken of verkeersdrempels rijdt en een uiterst stabiele wegligging.

# EXTERIEUR



Coming home-functie



Afmetingen van de laadbak



Versterkte laadbakklep



Parkeerhulp

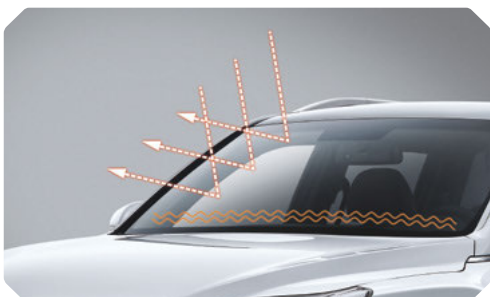

Zonnewerend, geluiddempend glas en ruitenwisserontdooiing



Elektrische ruiten met inkleembeveiliging



Inklapbare buitenspiegels met richtingaanwijzers



HID-koplampen



Versterkte achterwielophanging met bladveren



Achteruitrijcamera



Verticale achterlichten



Sperddifferentieel



# INTERIEUR



Instrumentenpaneel met boordcomputer en 3,5" TFT-scherm



Verwamd stuurwiel



Zonnebrilhouder



Camera vooraan met licht- en regensensor



USB-, AUX- en 12V-aansluitingen



8" smart audiosysteem



2 DIN-audio met MP3-speler



Bediening van infotainmentsysteem en cruise control op het stuurwiel



Automatische dual-zone airco / Manuele airconditioning



Bindringen in de laadbak



Stroomvoorziening in de laadbak



Smart Key en startknop



THE NEW  
**MUSSO** G-Runner

# DIENSTEN

## SSANGYONG WAARBORG EN BIJSTAND



Bij aankoop van een SsangYong Grand Musso geniet je het onderstaande volledige waarborgpakket:

- 5 jaar fabriekswaarborg (of 150.000 km, afhankelijk van wat het eerst bereikt wordt).
- Een waarborg tegen corrosie van 6 jaar.
- Een waarborg op lakfouten van 2 jaar.
- Gedurende de garantieperiode heb je ook recht op bijstand bij pech, zowel in België als in de rest van Europa, op wagens aangekocht in het officiële SsangYong Benelux dealernet en ingeschreven in de Benelux.

Voorwaarden zijn beschikbaar op aanvraag bij je officiële SsangYong-dealer. Kijk ook op [www.ssangyong.be](http://www.ssangyong.be) of [www.ssangyong.nl](http://www.ssangyong.nl).

## SSANGYONG FINANCE



Wil je je SsangYong kopen op afbetaling? Met SsangYong Finance geniet je super-voordelige voorwaarden. Meer info bij je dealer!

## SSANGYONG INSURANCE



Een autoverzekering met voordelige vrijstelling, kilometerkorting én waardevastheid gedurende 24 maanden? De exclusieve verzekering voor SsangYong-eigenaars biedt het allemaal. Vraag meer info aan je dealer over de extra voordelen en de eenvoudige procedures.

## SSANGYONG FLEET & LEASE



SsangYong heeft altijd een wagen die past bij je bedrijf. Wil je meer informatie over onze fleettarieven of over de aantrekkelijke leasingvoorwaarden van SsangYong Lease? Je dealer informeert je graag!

GEEF VOORRANG AAN VEILIGHEID.

Milieu-informatie (K.B. 19.03.2004) op [www.ssangyong.be](http://www.ssangyong.be) en [www.ssangyong.nl](http://www.ssangyong.nl). SsangYong Motors Middle Europe S.A. verkoopt niet rechtstreeks aan consumenten. Bepaalde uitrusting die in deze brochure wordt getoond wordt als optie geleverd en is niet altijd verkrijgbaar op alle modellen of op alle markten. Alle specificaties zijn onderhevig aan wijzigingen zonder voorafgaande mededeling. Contacteer uw concessiehouder voor de meest recente informatie. SsangYong Motors Middle Europe S.A. kan niet verantwoordelijk worden gehouden voor drukfouten. V.U.: SsangYong Motors Middle Europe S.A., Pierstraat 231, B-2550 Kontich, ondernemingsnummer: BE 0829.189.355



CARS BEYOND EXPECTATIONS

[ssangyong.be](http://ssangyong.be) | [ssangyong.nl](http://ssangyong.nl)

[f /ssangyongbelux](https://www.facebook.com/ssangyongbelux)  
[i /ssangyongbelux](https://www.instagram.com/ssangyongbelux)

CATGRMUB2109NL